

EASYSKAN RT SERIE

Innovative Optimierscanner
für das Auftrennen

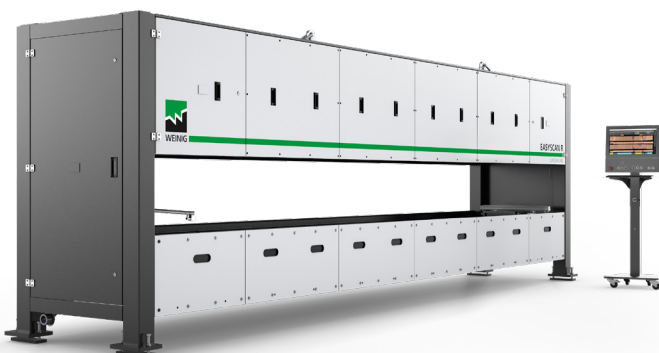

EasyScan RT: Die innovative Scan-Lösung für maximale Qualität

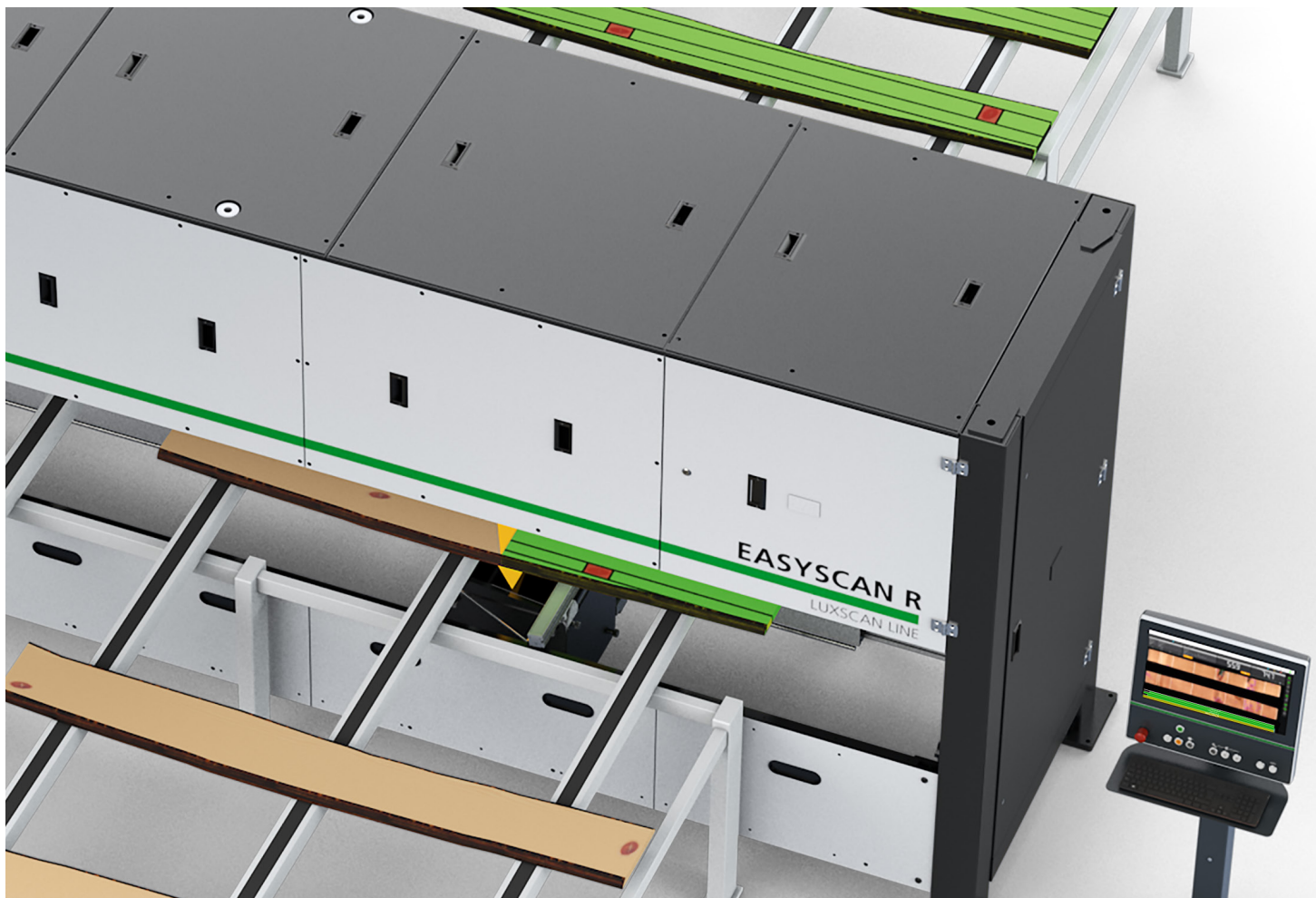
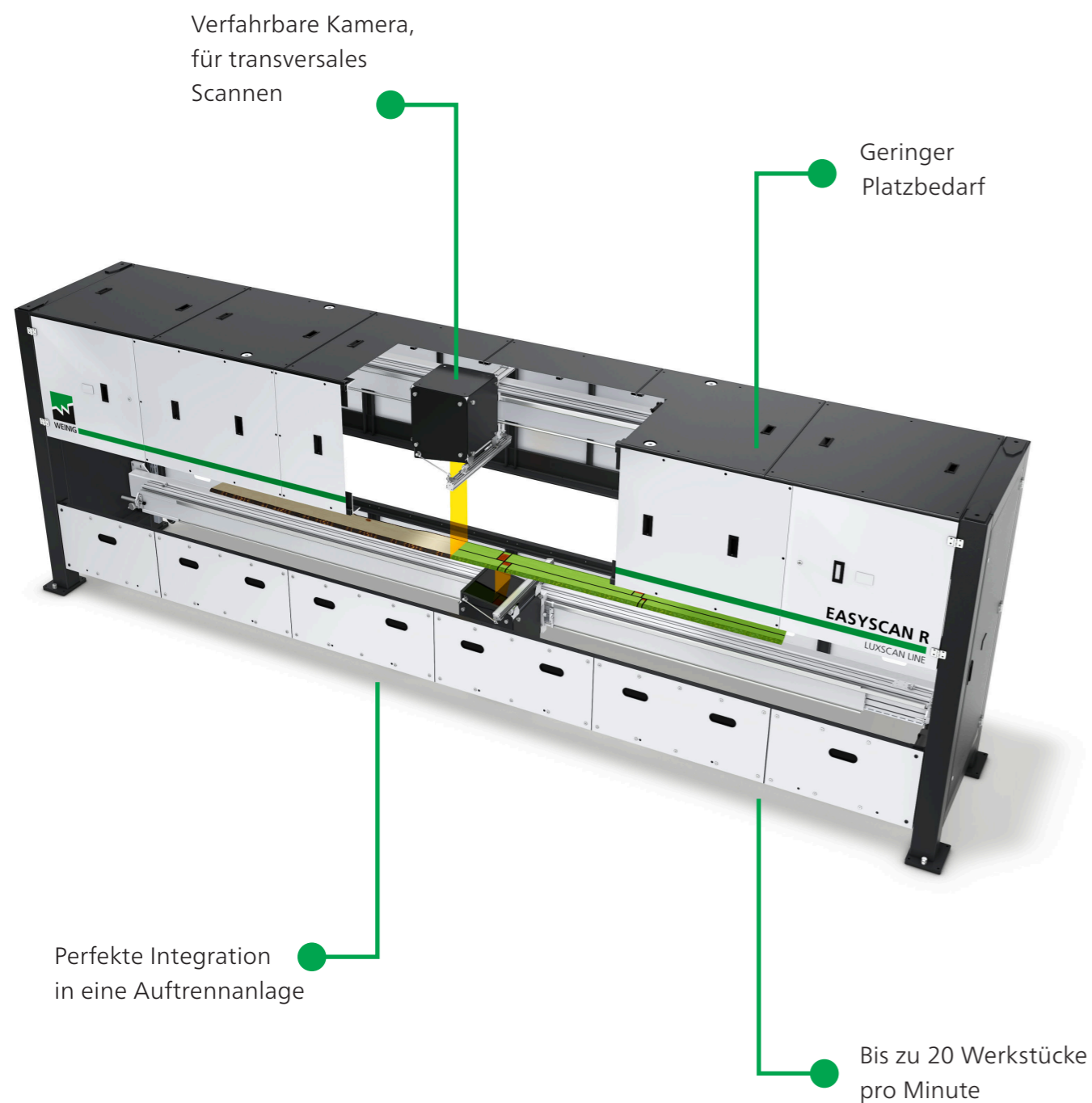

EasyScan RT – Der Spezialist für Auftrennanlagen

- **Verfahrbare Kamera:** ermöglicht ein perfektes Scannen der Holzbretter.
- **Dot Laser:** um die maximale Anzahl möglicher Fehler zu erkennen.
- **3D Laser:** Visualisierung der Werkstücke zur Erfüllung höchster Qualitätsansprüche.
- **Optimierungssoftware OptiCore:** intelligentes Softwarepaket für maximale Wertschöpfung

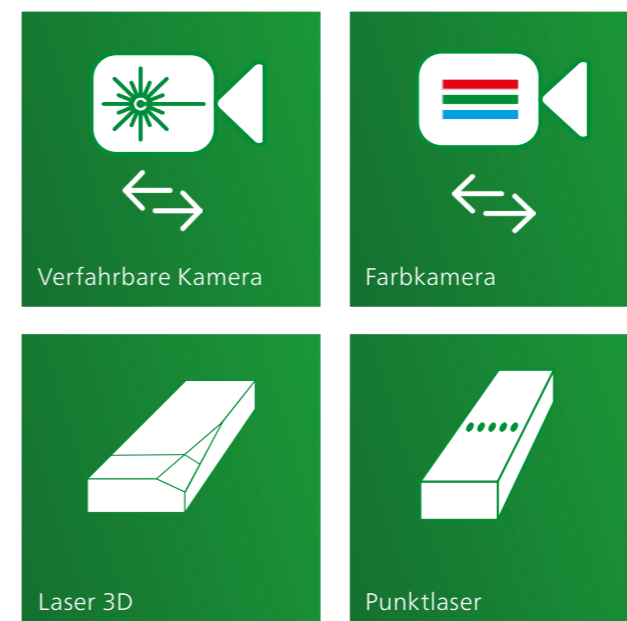

Sie können viel von uns erwarten!

Schnelle Amortisation

Wir bieten Ihnen die beste Optimierungslösung für jedes Brett an, das im Sägewerk bearbeitet wird. Jeder Zentimeter, jeder Millimeter, der auf dem Werkstück eingespart wird, steigert den Gewinn Ihres Unternehmens.

Gesicherte Produktqualität

Scanner gewährleisten die gleichbleibende Qualität Ihrer Produkte. Damit können Sie Ihren Kunden das bestmögliche Produkt liefern.

Mehr Leistung

Scanner sind in der Lage bis zu 20 Werkstücke pro Minute zu erfassen. Das Erfassen der Bretter durch einen Scanner ist deutlich schneller als die manuelle Fehlererkennung mit bloßem Auge.

Geringere Lohnkosten

Qualifiziertes Personal in Sägewerken zu finden wird immer schwieriger. Durch automatisches Scannen kann diese Herausforderung bewältigt und Lohnkosten können gesenkt werden.

WEINIG bietet mehr

Scannen quer gedacht

Der EasyScan RT stellt eine neue Generation im Bereich der Auftrennscanner dar. Durch sein revolutionäres Konzept mit verfahrenbaren Kameras, hebt er sich von allen Marktbegleitern ab. Im Gegensatz zu konventionellen Scannern im Quertransport, können die Anzahl der Sensoren und damit auch die Kosten auf das Nötigste reduziert werden. Durch das neue Scannerdesign kann die Mechanisierung einfach und preiswert gehalten werden. Die Bretter werden vom Quertransport in den Scanner gefördert, angehalten und gescannt. Hierzu verfahren die Kameras entlang der Brettlängsachse.

Durch diese innovative Lösung, kann die Mechanisierung und der Platzbedarf stark reduziert werden. Dies wiederum reduziert die Kosten für die Zuschnittlinie erheblich. Verglichen mit herkömmlichen Scannern im Längstransport, bietet sich ein großes Einsparpotential.

Bestehende Zuschnittlinien mit und ohne Geometrievermessung können schnell und kostengünstig mit dem neuen EasyScan RT umgerüstet werden, da der bestehende Quertransport zu großen Teilen übernommen werden kann.

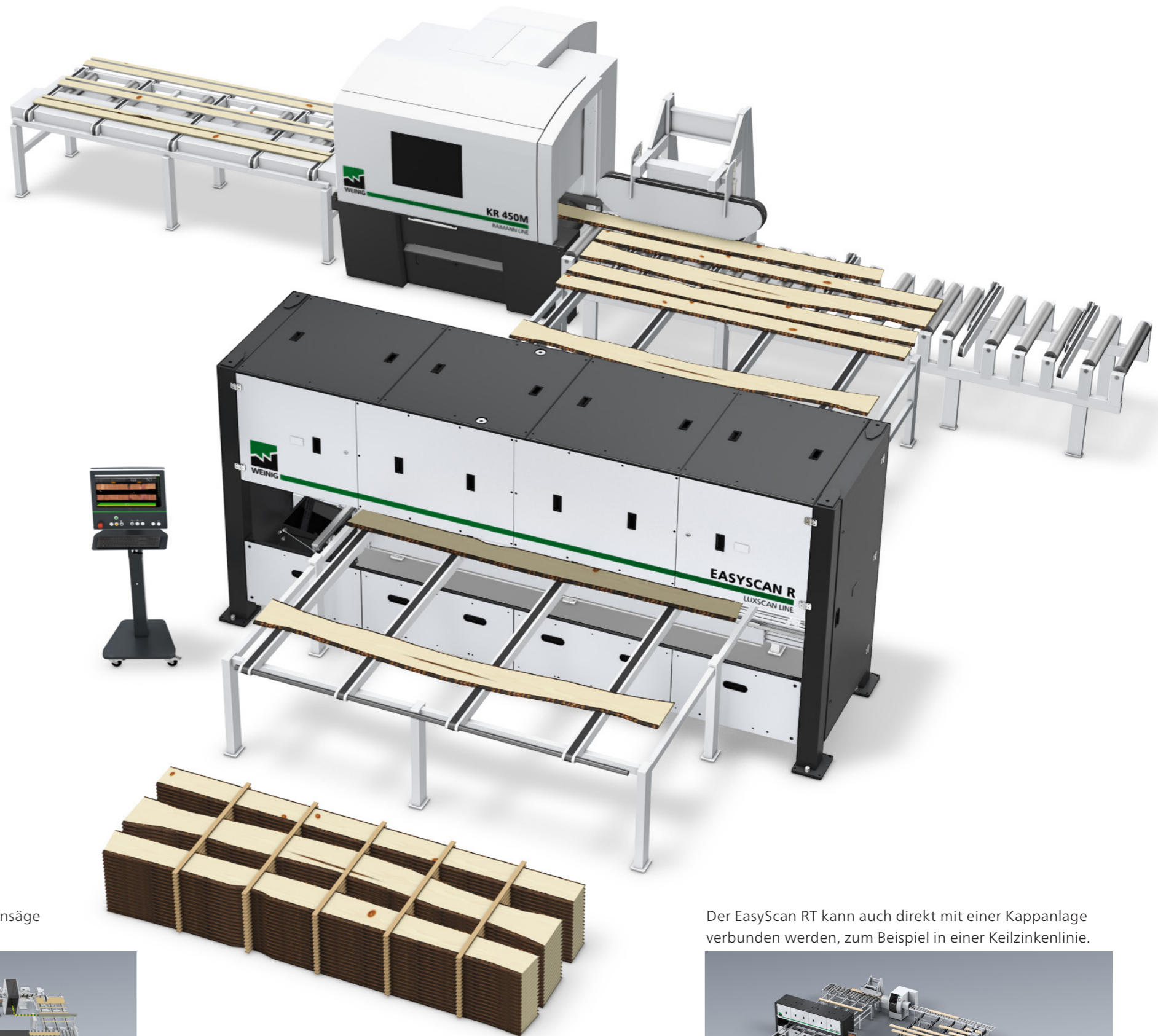

Der EasyScan RT kann dank seiner geringen Stellfläche perfekt in Ihre bestehende Anlage integriert werden.

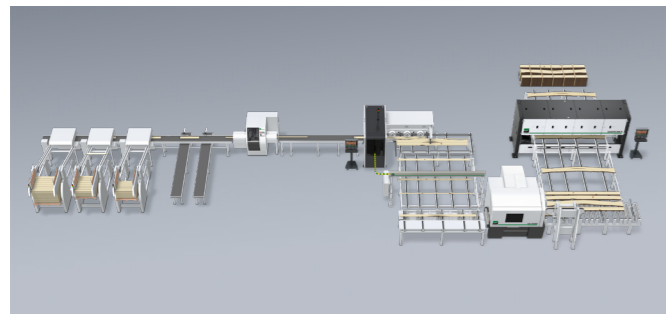

Der EasyScan RT ist hier vor der Auftrennsäge integriert.

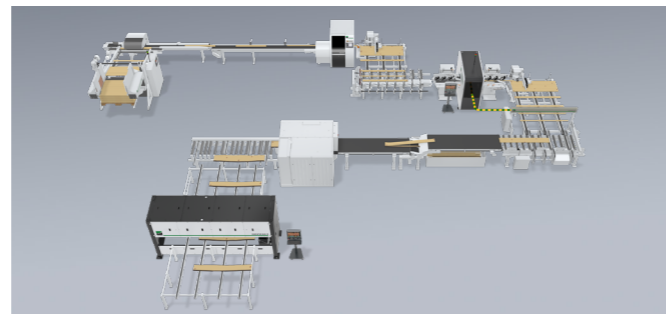

Der EasyScan RT kann auch direkt mit einer Kappanlage verbunden werden, zum Beispiel in einer Keilzinkenlinie.

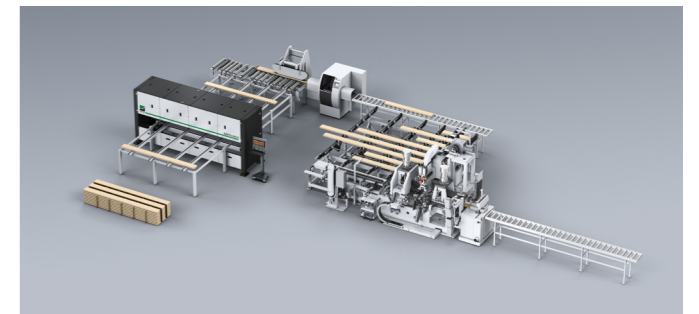

Optimieren schnell erklärt

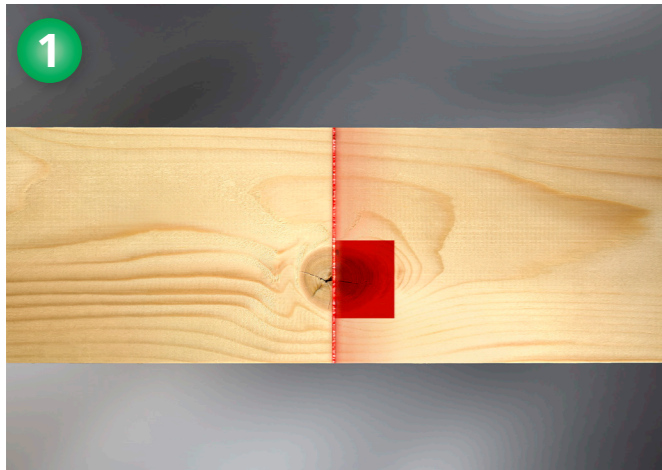

Die Scanner basieren auf verschiedenen Sensoren, wie z. B. Laser und Farbmodule. Ihr WEINIG Experte definiert die passenden Sensoren sowie deren beste Kombination, abgestimmt auf Holzarten, Oberflächenbeschaffenheit und geforderte Leistung. Unser Ziel ist es, die bestmögliche Informationsqualität für die Kundenanwendung zu erhalten.



Die Bildverarbeitung übernimmt die hoch entwickelte OptiCore Software. Sie erkennt und bestimmt Defekte sowie Farbabweichungen auf dem Brett. Hierbei sichern die ideal abgestimmten Sensordaten die optimale Datenverarbeitung und Defekterkennung.

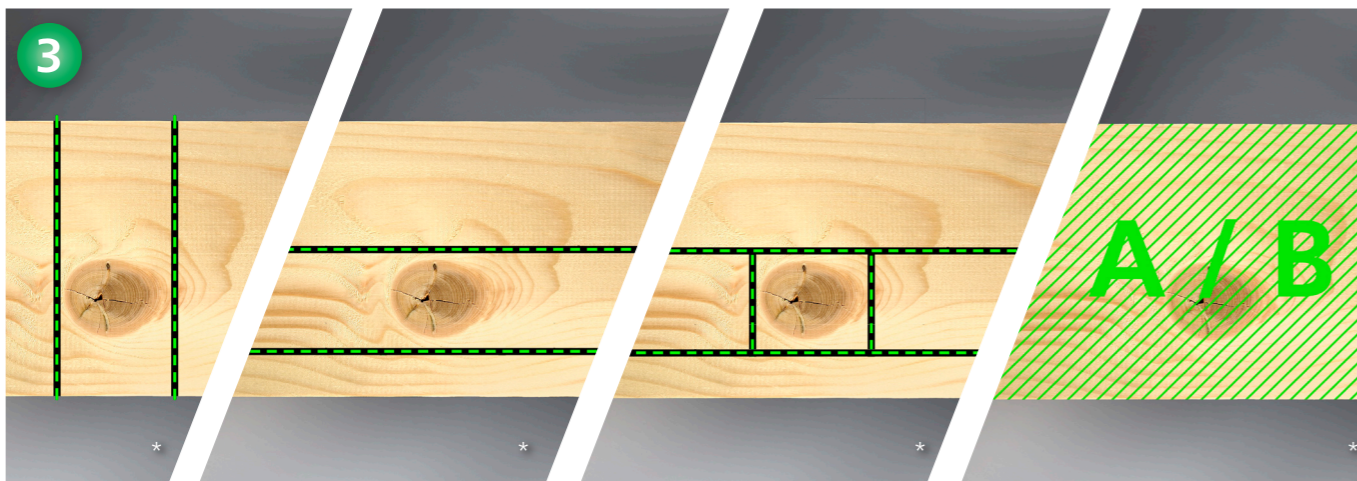

Die Optimierung durch die leistungsfähige OptiCore Software ermittelt die beste Lösung beim Kappen, Auftrennen* oder Sortieren. Sie berücksichtigt dabei die verschiedenen Kundenwünsche und Qualitätsanforderungen. Basierend auf den exakten Brettdateien, die während der Bildverarbeitung ermittelt wurden, wird das Brett anhand der Kundenanforderungen optimiert. Dabei kann eine quasi unbegrenzte Anzahl an Qualitäten und Produkten definiert werden. So können auch komplexe Produkte ideal optimiert werden. Dies erlaubt es, fast jede Art von Endprodukt herzustellen.

Die Sensoren: Schlüssel zum Erfolg



Alle Scanner werden standardmäßig mit Laserkameras ausgestattet. Zusätzliche Farbmodule sind optional verfügbar. Durch die Kombination dieser beiden Sensoren sind die besten Resultate garantiert. Das einzigartige Konzept der verfahrenbaren Kameras garantiert hierbei eine wesentlich bessere Auflösung als herkömmliche Scanner im Quertransport. Durch die stetige Weiterentwicklung dieses industriellen Sensorsystems wird die Leistung kontinuierlich gesteigert. Diese Technik dient zur Erkennung von Defekten wie Ästen, Verfärbungen, etc. Durch ein ausgefeiltes Lasersystem, werden auch 3D-Oberflächenfehler wie Löcher und Waldkanten sicher erkannt.

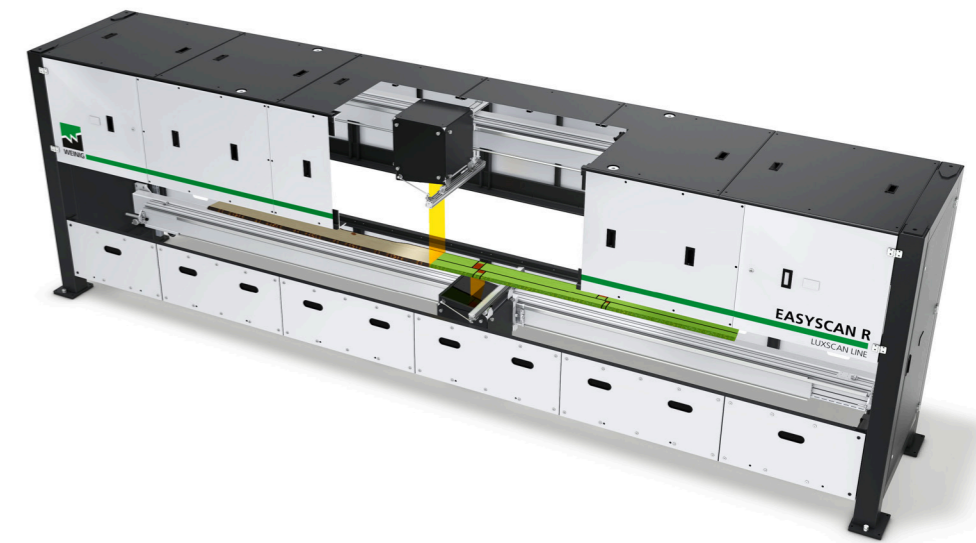

Faseranalyse: Maximale Schnittgenauigkeit

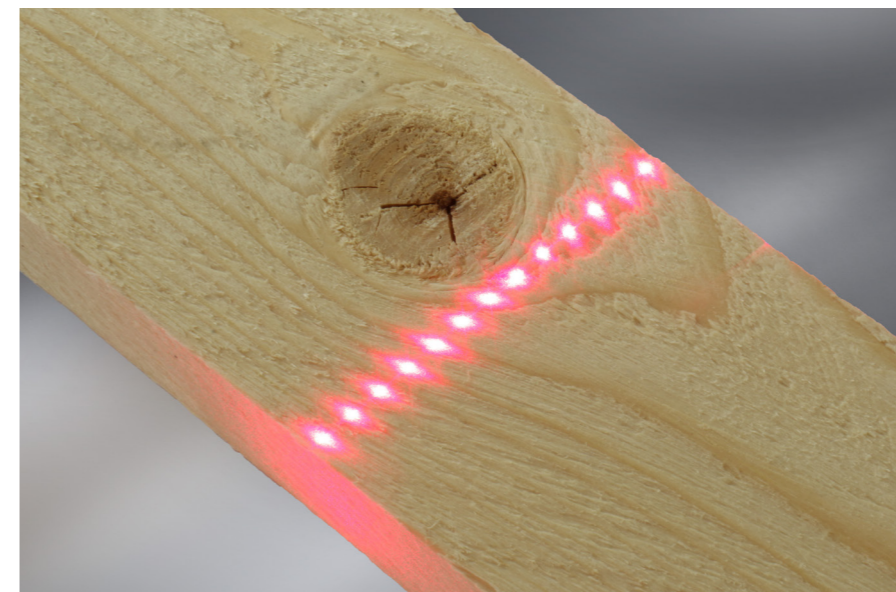

Ein wichtiger Bestandteil der Optimierung von Ausbeute und Wertschöpfung ist die genaue Schnittposition, speziell bei Keilzinkprodukten. Das Scatter System, bestehend aus einem Punktlaser, ermöglicht diese Genauigkeit. Der Punktlaser verbessert die Erkennung vor allem auf rauen Oberflächen. Die Schnittposition wird durch Winkel und Größe der Punkte entscheidend verbessert. Stabile Keilzinkungen sind so gesichert. Der Punktlaser ist für Hart- und Weichholz verfügbar.

Exakte Produktdefinition ermöglicht höchste Ausbeute

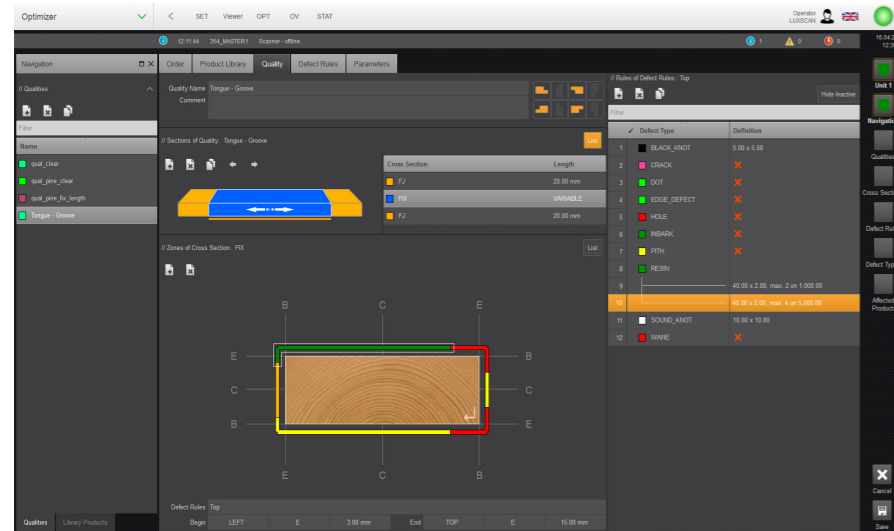

Die einfache Optimierung ist der Schlüssel zu einer effizienten Produktion. In der leistungsstarken Optimierung der OptiCore Software können verschiedene Qualitäten und Zonen angelegt und zu Endprodukten zusammengefügt werden. Produkte und Qualitäten werden dabei in einer Datenbank gespeichert und können jederzeit per „Drag-and-Drop“ ausgewählt werden. Die logische Benutzführung des Scanners vereinfacht die Einstellung und ist so für jeden Mitarbeiter leicht zu bedienen.

OptiLink: Ideale Optimierung durch verknüpfte Prozesse

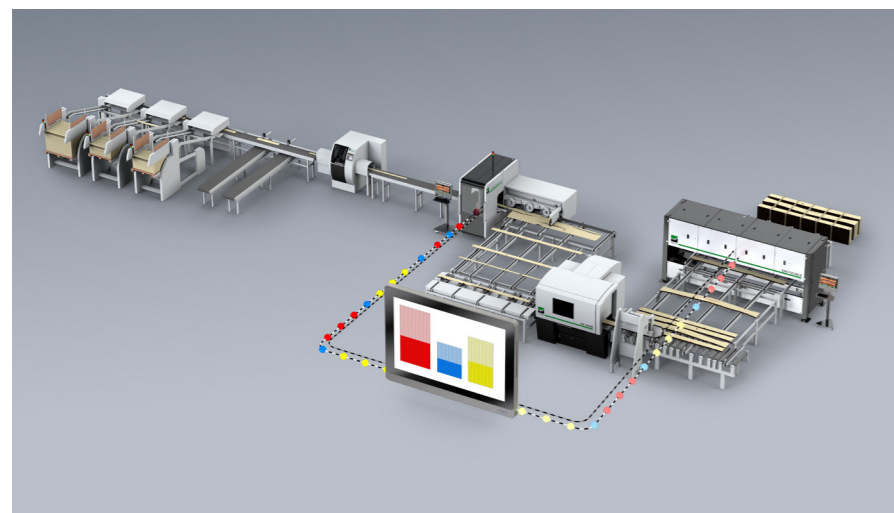

Der Einsatz von komplexen Fertigungsprozessen war immer eine schwierige Aufgabe. Die Verknüpfung von verschiedenen Anwendungen und Produktionslinien erschwert den Informationsfluss. OptiLink wurde entwickelt, um den Informationsfluss zu optimieren. Durch einen einzigen Zugang zu allen Informationen ist die Just-in-time Produktion keine komplexe Aufgabe mehr. OptiLink verringert Bedienfehler und reduziert den Lagerbestand an Halbfertigwaren. Ein weiterer Vorteil ist die schnelle und einfache Datenverwaltung im Zusammenhang mit ERP Systemen.

Übersichtstabelle EasyScan RT Serie: Standards und Optionen

Die Tabelle zeigt die wesentlichen technischen Merkmale. Eine noch detailliertere Information unter Berücksichtigung Ihrer individuellen Bedürfnisse gibt Ihnen gerne Ihr WEINIG Experte.

Version	EasyScan RT 4000	EasyScan RT 5000	EasyScan RT 6000
Max. Bretter à 3,5 m/min	bis zu 20 *	bis zu 20 *	bis zu 20 *
Min. / Max. Eingangslänge (mm)	900 – 4000 *	900 – 5000 *	900 – 6000 *
Min. / Max. Eingangsbreite (mm)	100 – 610 *	100 – 610 *	100 – 610 *
Min. / Max. Eingangsdicke (mm)	15 – 100 *	15 – 100 *	15 – 100 *
Hartholz / Weichholz	● / ●	● / ●	● / ●
Arbeitshöhe (mm)	950 *	950*	950 *

Standard und Optionen (intern)

Laserkamera 1 Seite	●	●	●
Farbmodul 1 Seite	○	○	○
Laserkamera 2 Seiten	○	○	○
Farbmodul 2 Seiten	○	○	○
LED Beleuchtung	●	●	●
Faseranalyse (Punktlaser)	○	○	○
3D Laser	●	●	●

● Standard ○ Option

* Andere Geschwindigkeiten, Dimensionen oder Arbeitshöhen auf Nachfrage. Alle Scanner werden auf die spezifischen Kundenanforderungen angepasst. Daher können die Daten variieren. Technische Änderungen vorbehalten. Aussagen und Abbildungen in diesem Prospekt beinhalten auch Sonderausstattungen, die nicht zum serienmäßigen Lieferumfang gehören. Schutzabdeckungen teilweise zum Fotografieren abgenommen.

Foetz, Luxemburg: Kompetenzzentrum für Konstruktion und Fertigung



WEINIG bietet mehr

Wenn Sie eine WEINIG Maschine kaufen erwarten Sie zurecht fortschrittlichste Technologie auf höchstem Niveau. Eine umfassende Beratung – zum Beispiel zur optimalen Prozess-Integration Ihrer neuen Maschine – ist bei WEINIG genauso selbstverständlich wie ein bewährtes Trainings-Konzept mit effektiven Schulungen. Ein großes Service-Team garantiert zudem prompte Hilfe, wo und wann immer Sie uns brauchen.



Beratung



Training

MEHR EFFIZIENZ ODER MEHR FLEXIBILITÄT? BEIDES.

THINK WEINIG

Heute Losgröße 100, morgen Losgröße 1. Und jeder Auftrag so rentabel wie möglich. In Zeiten großer Veränderung gibt es täglich neue Herausforderungen. Deshalb brauchen wir einen Partner, der uns nicht nur eine Maschine verkauft, sondern uns mit umfassender persönlicher Beratung und skalierbaren, flexiblen Lösungen in die Zukunft begleitet. **WEINIG bietet mehr.**

Der erste Schritt nach vorn: think.weinig.com



EASYSCAN RT SERIE

20200914_EasyScanRT_DE_V2.0



WEINIG GROUP

sales@weinig.com
www.weinig.com